

**FLUKE**®

# **414D/419D/424D**

Laser Distance Meter

## Руководство пользователя

June 2012 (Russian)

© 2012 Fluke Corporation. All rights reserved. Specifications are subject to change without notice.  
All product names are trademarks of their respective companies.

## **ОГРАНИЧЕННАЯ ГАРАНТИЯ И ОГРАНИЧЕНИЕ ОТВЕТСТВЕННОСТИ**

Для каждого продукта Fluke гарантируется отсутствие дефектов материалов и изготовления при нормальном использовании и обслуживании. Гарантийный срок составляет три года и отсчитывается от даты поставки. На запчасти, ремонт оборудования и услуги предоставляется гарантия 90 дней. Эта гарантия действует только для первоначального покупателя или конечного пользователя, являющегося клиентом авторизованного реселлера Fluke, и не распространяется на предохранители, одноразовые батареи и на любые продукты, которые, по мнению Fluke, неправильно или небрежно использовались, были изменены, загрязнены или повреждены вследствие несчастного случая или ненормальных условий работы или обработки. Fluke гарантирует, что программное обеспечение будет работать в соответствии с его функциональными характеристиками в течение 90 дней, и что оно правильно записано на исправных носителях. Fluke не гарантирует, что программное обеспечение будет работать безошибочно и без остановок.

Авторизованные реселлеры Fluke расширяют действие этой гарантии на новые и неиспользованные продукты только для конечных пользователей, но они не уполномочены расширять условия гарантии или вводить новые гарантийные обязательства от имени Fluke. Гарантийная поддержка предоставляется, только если продукт приобретен на авторизованной торговой точке Fluke, или покупатель заплатил соответствующую международную цену. Fluke оставляет за собой право выставить покупателю счет за расходы на ввоз запасных/сменных частей, когда продукт, приобретенный в одной стране, передается в ремонт в другой стране.

Гарантийные обязательства Fluke ограничены по усмотрению Fluke выплатой покупной цены, бесплатным ремонтом или заменой неисправного продукта, который возвращается в авторизованный сервисный центр Fluke в течение гарантийного периода.

Для получения гарантийного сервисного обслуживания обратитесь в ближайший авторизованный сервисный центр Fluke за информацией о праве на возврат, затем отправьте продукт в этот сервисный центр с описанием проблемы, оплатив почтовые расходы и страховку (ФОб пункт назначения). Fluke не несет ответственности за повреждения при перевозке. После осуществления гарантийного ремонта продукт будет возвращен покупателю с оплаченной перевозкой (ФОб пункт назначения). Если Fluke определяет, что неисправность вызвана небрежностью, неправильным использованием, загрязнением, изменением, несчастным случаем или ненормальными условиями работы и обработки, включая электрическое перенапряжение из-за несоблюдения указанных допустимых значений, или обычным износом механических компонентов, Fluke определит стоимость ремонта и начнет работу после получения разрешения. После ремонта продукт будет возвращен покупателю с оплаченной перевозкой, и покупателю будет выставлен счет за ремонт и транспортные расходы при возврате (ФОб пункт отгрузки).

ЭТА ГАРАНТИЯ ЯВЛЯЕТСЯ ЕДИНСТВЕННОЙ И ИСКЛЮЧИТЕЛЬНОЙ И ЗАМЕНЯЕТ ВСЕ ОСТАЛЬНЫЕ ГАРАНТИИ, ПРЯМЫЕ ИЛИ СВЯЗАННЫЕ, ВКЛЮЧАЯ, ПОМИМО ПРОЧЕГО, СВЯЗАННЫЕ ГАРАНТИИ ГОДНОСТИ ДЛЯ ПРОДАЖИ ИЛИ ГОДНОСТИ ДЛЯ ОПРЕДЕЛЕННОЙ ЦЕЛИ. FLUKE НЕ НЕСЕТ ОТВЕТСТВЕННОСТИ ЗА СПЕЦИАЛЬНЫЕ, СЛУЧАЙНЫЕ ИЛИ КОСВЕННЫЕ ПОВРЕЖДЕНИЯ ИЛИ УЩЕРБ, ВКЛЮЧАЯ ПОТЕРЮ ДАННЫХ, ЯВЛЯЮЩИЕСЯ РЕЗУЛЬТАТОМ КАКИХ-ЛИБО ДЕЙСТВИЙ ИЛИ МЕТОДОВ.

Поскольку некоторые страны не допускают ограничения срока связанной гарантии или исключения и ограничения случайных или косвенных повреждений, ограничения этой гарантии могут относиться не ко всем покупателям. Если какое-либо положение этой гарантии признано судом или другим директивным органом надлежащей юрисдикции недействительным или не имеющим законной силы, такое признание не повлияет на действительность или законную силу других положений.

Fluke Corporation  
P.O. Box 9090  
Everett, WA 98206-9090  
U.S.A.

Fluke Europe B.V.  
P.O. Box 1186  
5602 BD Eindhoven  
The Netherlands

# Содержание

Название	Страница
Введение.....	1
Как связаться с Fluke.....	1
Информация по безопасности .....	2
Электромагнитная совместимость (ЭМС).....	3
Заявление FCC (только для США) .....	3
Классификация лазера .....	4
Интегрированный дальномер .....	4
Лазерные изделия класса 2:.....	4
Функции.....	5
Перед запуском.....	6
Батареи .....	6
Многофункциональная позиционная скоба .....	7
Клавиатура .....	8
Дисплей.....	9
Функциональные кнопки .....	10
Вкл./Выкл. ....	10
Основные сведения .....	10
Единицы измерения.....	11
Таймер (419D/424D) .....	12
Звуковой сигнал (419D/424D) .....	12

Подсветка (419D/424D) .....	12
Блокировка клавиатуры (419D/424D) .....	12
Компас (только 424D).....	13
Калибровка компаса .....	13
Автоматическая калибровка.....	13
Ручная калибровка.....	13
Магнитное склонение.....	14
Сброс.....	16
Измерения со штатива.....	16
Начало отсчета.....	16
Измерения .....	17
Одиночное измерение расстояния.....	17
Отслеживание минимальных и максимальных значений.....	17
Сложение/вычитание .....	18
Площадь.....	18
Объем.....	19
Наклон (только 424D).....	20
Интеллектуальный горизонтальный режим (только 424D) .....	20
Отслеживание высоты (только 424D).....	20
Нивелирование .....	21
Калибровка сенсора наклона .....	22
Измерения для разметки (419D/424D).....	23
Измерения углов между стенами (только 424D) .....	25
Косвенное измерение .....	26
Память (419D/424D).....	29
Техническое обслуживание.....	29
Отключение дальномера.....	29
Коды сообщений .....	30
Технические характеристики .....	31

## ***Список таблиц***

<b>Таблица</b>	<b>Название</b>	<b>Страница</b>
1.	Символы .....	2
2.	Сравнение функций моделей .....	5
3.	Единицы измерения .....	11
4.	Магнитное поле .....	15
5.	Коды сообщений .....	30

**414D/419D/424D**

*Руководство пользователя*

---

# ***Laser Distance Meter***

## ***Введение***

Приборы Fluke 414D/419D/424D Laser Distance Meter (далее дальномеры, или продукты) представляют собой лазерные дальномеры профессионального уровня. Они служат для быстрого и точного измерения расстояний, а также площадей и объемов.

Эти дальномеры превосходят ультразвуковые устройства, так как для измерения используется отраженный лазерный луч. Дальномеры имеют следующие достоинства:

- Самая современная технология измерения расстояний
- Повышенная точность измерений
- Повышенная дальность измерений – *в зависимости от модели*

Характеристики, зависящие от модели, в настоящем руководстве указаны явно. Если же модель не указана, то та или иная характеристика относится ко всем моделям.

## ***Как связаться с Fluke***

Чтобы связаться с представителями компании Fluke, позвоните по одному из следующих номеров:

- Служба технической поддержки в США: 1-800-44-FLUKE (1-800-443-5853)
- Служба калибровки/ремонта в США: 1-888-99-FLUKE (1-888-993-5853)
- Канада: 1-800-36-FLUKE (1-800-363-5853)
- Европа: +31 402-675-200
- Япония: +81-3-3434-0181
- Сингапур: +65-6799-5566
- другие страны мира: +1-425-446-5500

Или посетите сайт Fluke в Интернете: [www.fluke.com](http://www.fluke.com).

Для регистрации вашего продукта зайдите на сайт <http://register.fluke.com>.

Чтобы просмотреть, распечатать или загрузить самые последние дополнения к руководствам, посетите раздел веб-сайта

<http://us.fluke.com/user/support/manuals>.

## Информация по безопасности

**Предупреждение** указывает на условия и процедуры, которые опасны для пользователя.

**Предостережение** указывает на условия и процедуры, которые могут повредить изделие или вызвать необратимую потерю данных.

### Предупреждение

Чтобы избежать травмы сетчатки, не направляйте лазерный луч в глаза. Не направляйте лазер на людей или животных непосредственно или через отражающие поверхности.

### Предупреждение







Чтобы избежать травм, выполняйте следующие указания.

- Перед использованием изделия ознакомьтесь со всеми правилами техники безопасности.
- Внимательно изучите все инструкции.
- Используйте прибор только по назначению. Ненадлежащая эксплуатация может привести к нарушению обеспечиваемой прибором защиты.
- Если загорелся индикатор низкого заряда батарей, их необходимо заменить. Это позволит избежать ошибок в измерениях.

- Не используйте изделие в средах, содержащих взрывоопасные газы.
- Не используйте прибор, если в его работе возникли неполадки.
- Не используйте прибор и отключите его, если он поврежден.

В таблице 1 приведен список символов, используемых в устройстве и в этом руководстве.

Табл. 1. Символы

Символ	Описание
	Состояние батарей.
	Батарея или батарейный отсек.
	Важная информация. См. руководство.
	Предупреждение. Лазерный луч.
	Соответствует действующим стандартам Австралии.
	Соответствует требованиям Европейского Союза и Европейской ассоциации свободной торговли.
	Не выбрасывайте продукт вместе с бытовым мусором без сортировки. Для ознакомления с информацией по утилизации обратитесь на сайт компании Fluke.



### **Электромагнитная совместимость (ЭМС)**

Термин "Электромагнитная совместимость" означает, что устройство может нормально работать при наличии электромагнитного излучения или электростатических разрядов и не создает электромагнитных помех для другого оборудования.

#### **⚠ Предупреждение**

**Устройство соответствует самым жестким требованиям действующих стандартов и правил в этой области. Однако полностью исключить его влияние на другое оборудование нельзя.**

#### **⚠ Предостережение**

**Ни в коем случае не ремонтируйте устройство самостоятельно. Если устройство повреждено, обратитесь в компанию Fluke ([www.fluke.com](http://www.fluke.com)).**

### **Заявление FCC (только для США)**

Данное устройство прошло проверку и соответствует ограничениям для цифровых устройств класса B, в соответствии с ч. 15 правил FCC. Данные ограничения введены для защиты от вредного воздействия оборудования в жилых помещениях.

Данное устройство генерирует и использует радиочастотную энергию и при неправильной установке и эксплуатации может создавать помехи радиосвязи.

Однако нельзя гарантировать отсутствия помех в том или ином конкретном случае.

Если устройство создает помехи приему радио- или телесигнала, что можно проверить, выключив его и включив, следует принять следующие меры:

- Переориентировать или переместить приемную антенну.
- Увеличить расстояние между устройством и приемником.
- Включить устройство в розетку, отличную от той, в которую включен приемник.
- Обратиться за помощью к дилеру или опытному радио/телемастеру.

#### **⚠ Предупреждение**

**Внесение изменений или модификаций, не одобренных компанией Fluke, может лишить владельца права использования устройства.**

## **Классификация лазера**

### **Интегрированный дальномер**

Дальномер создает видимый лазерный луч, выходящий с передней стороны устройства. На рис. 1 показано сообщение, находящееся на задней стороне дальномера.

Дальномер представляет собой лазерное устройство класса 2 в соответствии с правилами IEC60825-1 : 2007 "Лазерные изделия. Радиационная безопасность".

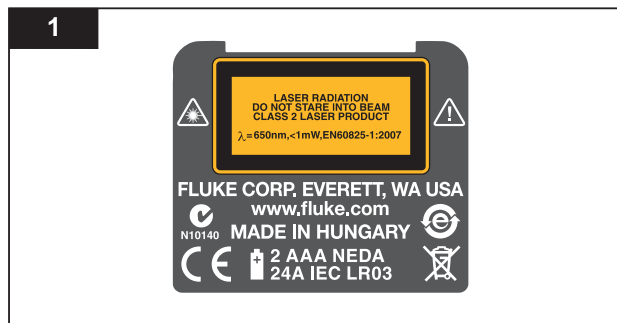

gwo20.gif

### **Лазерные изделия класса 2:**

Не направляйте умышленно лазерный луч себе в глаза или на других людей. Для защиты глаз можно отвести взгляд в сторону или закрыть веки.

#### **⚠️ ⚠️ Предупреждение!**

**Не смотрите прямо на лазерный луч через оптические устройства. Прямой взгляд на луч через оптические устройства (например, бинокли, зрительные трубы) может быть опасен.**

#### **⚠️ Предостережение**

**Взгляд на лазерный луч может быть опасным для глаз.**

Не смотрите на лазерный луч. Убедитесь, что лазерный луч направлен выше или ниже уровня глаз, особенно при фиксированной установке на машинах и т.п.

## Функции

В таблице 2 приведен список функций дальномеров разных моделей.

**Табл. 2. Сравнение функций моделей**

Элемент	414D	419D	424D	Элемент	414D	419D	424D
Число строк дисплея	2	3	4	Таймер		•	•
Память <sup>[1]</sup>		20	20	Подсветка дисплея/клавиатуры		•	•
Сложение/вычитание	•	•	•	Блокировка клавиатуры		•	•
Площадь	•	•	•	Измерение со штатива		•	•
Объем	•	•	•	Компас			•
Непрерывное измерение		•	•	Площадь треугольника			•
Расчет по формуле Пифагора	1+2	Полный	Полный	Интеллектуальный горизонтальный режим (наклон)			•
Разметка <sup>[2]</sup>		•	•	Отслеживание высоты			•
Многофункциональная позиционная скоба		•	•	Величина угла в помещении			•
Звуковой сигнал		•	•	Наручный ремень	•	•	•
<p>[1] 419D и 424D могут сохранять до 20 полных экранов с результатами измерений.                      [2] 419D использует 1 значение. 424D использует 2 значения.</p>							

## **Перед запуском**

Настоящий раздел содержит основные сведения о батарее и о точке начала отсчета. Описываются также клавиатура и дисплей дальномера.

### **Батареи**

Если индикатор  на дисплее мигает, батарею следует заменить.

Установка и замена батареи:

1. Снимите крышку отсека батареи. См. рисунок 2.
2. Присоедините наручный ремень.
3. Установите две батареи размера AAA (LR03), соблюдая полярность.

#### *Примечание*

*Не используйте угольно-цинковые батареи.*

4. Закройте отсек батареи.

#### **⚠ Предостережение**

**Во избежание коррозии извлеките батареи, если прибор длительное время не будет использоваться.**

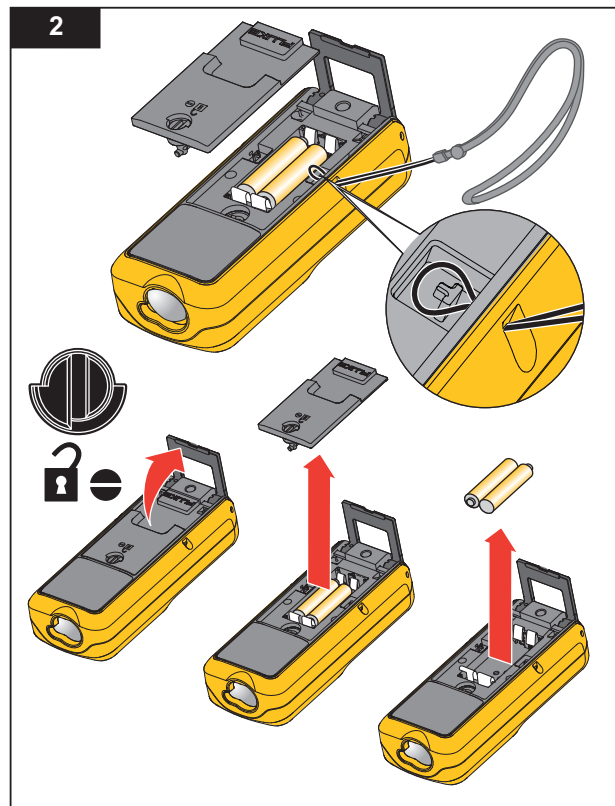

**Многофункциональная позиционная скоба**

Дальномеры 419D и 424D можно приспособить для различных измерительных ситуаций при помощи многофункциональной позиционной скобы, см. рис.3:

- При измерении от края сложите скобу (на 90°) до фиксации. См. рисунок 4.
- При измерении от угла сложите скобу (на 90°) до фиксации. Слегка нажмите на скобу в правильном направлении, чтобы она полностью распрямилась. См. рис. 3 и 5.
- Встроенный датчик автоматически определит ориентацию скобы и настроит начало отсчета.

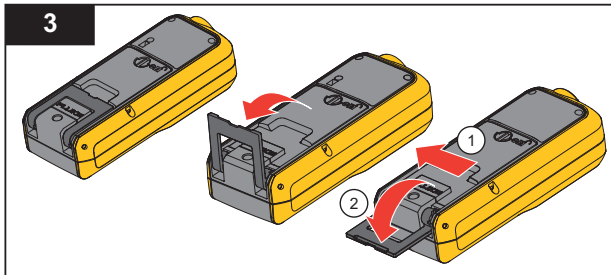

gwo02.eps

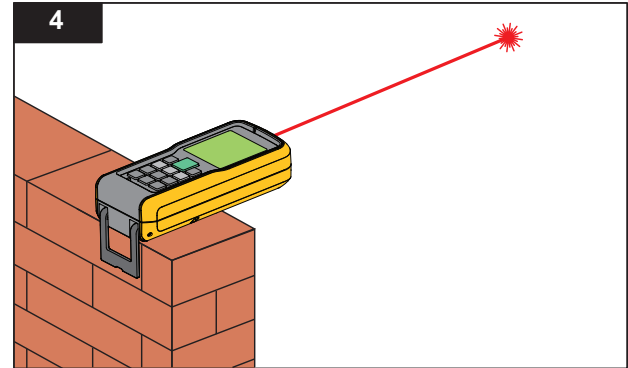

gwo03.eps

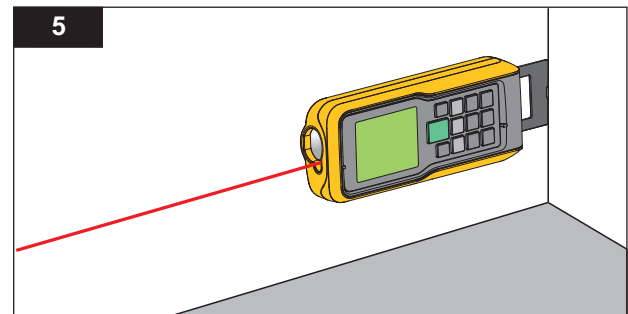

gwo04.eps

**Клавиатура**

На рис. 6 показано расположение на клавиатуре всех функциональных кнопок.

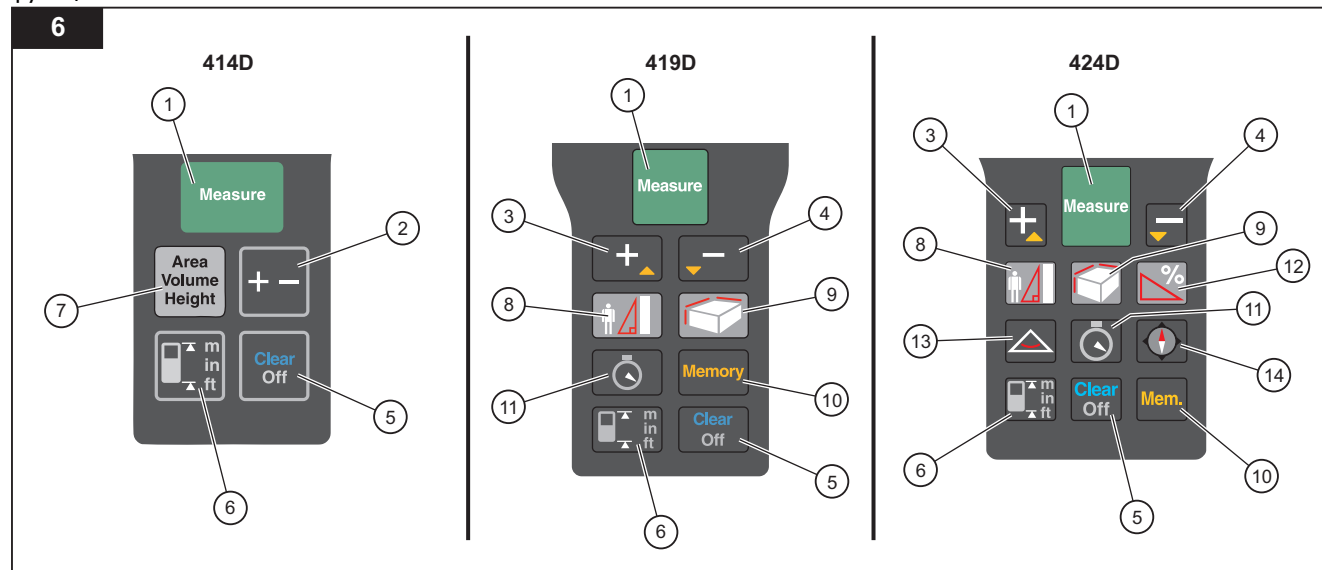

- ① Измерение/Вкл.
- ② Плюс (+)/Минус (-)
- ③ Плюс (+)/Прокрутка вверх
- ④ Минус (-)/Прокрутка вниз

- ⑤ Сброс/Выкл.
- ⑥ Начало отсчета/Смена единицы измерения
- ⑦ Площадь/Объем/Косвенное измерение (по теореме Пифагора)
- ⑧ Косвенное измерение (по теореме Пифагора и разметка)

- ⑨ Площадь/Объем
- ⑩ Память
- ⑪ Таймер
- ⑫ Наклон
- ⑬ Треугольник
- ⑭ Компас

gwo05.eps

## Дисплей

На рис. 7 показано расположение отсчетов на дисплее для каждой функции.

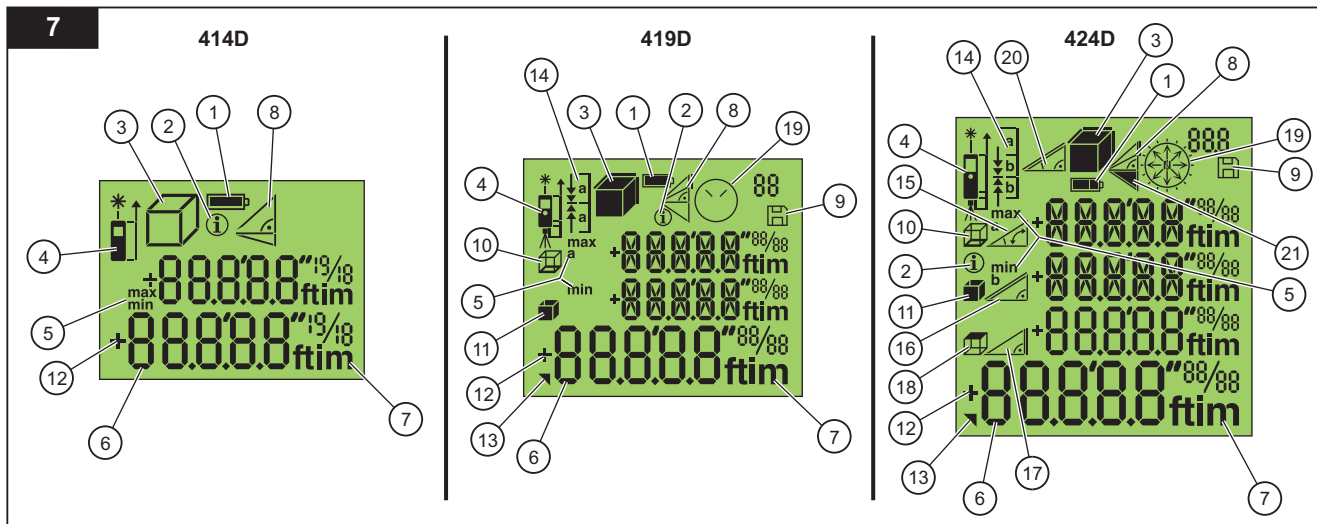

gwo06.eps

- |                                         |                             |                                    |                               |
|-----------------------------------------|-----------------------------|------------------------------------|-------------------------------|
| ① Состояние батареи                     | ⑦ Единицы измерения         | ⑬ Имеется 2 <sup>й</sup> результат | ⑰ Таймер/Компас (только 424D) |
| ② Информация                            | ⑧ Прямоугольный треугольник | ⑭ Разметка                         | ⑳ Нивелирование               |
| ③ Площадь/Объем                         | ⑨ Память                    | ⑮ Угол наклона                     | ㉑ Площадь треугольника        |
| ④ Начало отсчета при измерении          | ⑩ Периметр                  | ⑯ Расстояние по откосу             |                               |
| ⑤ Измерение мин./макс. (следящий режим) | ⑪ Площадь стены             | ⑰ Высота при косвенном измерении   |                               |
| ⑥ Результат измерения                   | ⑫ Сложение/вычитание        | ⑱ Площадь потолка                  |                               |

## Функциональные кнопки

В этом разделе указано, как использовать кнопки и в каких моделях имеются те или иные функции. Если модель не указана, то та или иная функция относится ко всем моделям.

### Вкл./Выкл.

Чтобы включить дальномер и лазер, нажмите . На дисплее будет показан значок батареи, пока не будет нажата другая кнопка.

Чтобы выключить дальномер, нажмите и удерживайте кнопку  в течение 2 секунд.

#### Примечание

*Дальномер автоматически отключается, если он не используется в течение 180 секунд.*

## Основные сведения

### 414D

#### Кнопка измерения

Нажмите .

- 1x = Включение лазера
- 2x = Измерение

В режиме расчета по теореме Пифагору:

- 2 секунды = Отслеживание (измерение мин./макс.)

#### Кнопки функций

Нажмите :

- 1x = Площадь
- 2x = Объем
- 3x = Расчет по Пифагору 1
- 4x = Расчет по Пифагору 2

### 419D/424D

#### Кнопка измерения

При выключенном дальномере нажмите и удерживайте  в течение 2 секунд = Включение лазера в непрерывном режиме работы

Нажмите .

- 1x = Включение лазера
- 2x = Измерение
- 2 секунды = Отслеживание (измерение мин./макс.)

#### Кнопки функций

Нажмите .

- 1x = Расчет по Пифагору 1
- 2x = Расчет по Пифагору 2
- 3x = Расчет по Пифагору 3
- 4x = Разметка (419D: 1 значение / 424D: 2 значения)



Нажмите :

- 1x = Площадь
- 2x = Объем
- 2 секунды = 2<sup>e</sup> результаты

*Только 424D*



Нажмите :

- 1x = Интеллектуальный горизонтальный режим
- 2x = Отслеживание высоты
- 3x = Нивелирование



Нажмите :

- 1x = Угол между стенами в помещении  
(Треугольная площадь)
- 2 секунды = 2<sup>e</sup> результаты

### **Единицы измерения**

Нажмите и удерживайте  (414D) или  (419D/424D) в течение 2 секунд для переключения между единицами измерения длины, см. таблицу 3.

**Табл. 3. Единицы измерения**





414D 	419D/424D 
0,000 м	0,000 м
0 00" 1/16*	0.000 <sup>0</sup> м
0 дюймов 1/16	0,00 м
* По умолчанию	0,00 м
	0'00" <sup>1/32</sup> *
	0,000 м
	0 дюймов <sup>1/32</sup>

\* По умолчанию

### **Таймер (419D/424D)**

Fluke рекомендует для наиболее точных измерений больших расстояний использовать временную задержку. Это предотвращает движение дальномера при нажатии кнопки .

Включение таймера:



1. Нажмите  1x для включения 5-секундного таймера. Это составляет интервал времени по умолчанию для включения лазера.
2. Нажмите  для увеличения интервала до 60 секунд.
3. Нажмите  для уменьшения значения интервала в секундах.
4. Нажмите , чтобы запустить таймер.

Будет показан обратный отсчет секунд до момента измерения (например, 59, 58, 57...). Отсчет последних 5 секунд сопровождается звуковым сигналом. После последнего звукового сигнала дальномер выполняет измерение и выводит результат на дисплей.



#### *Примечание*

*Таймер полезен при всех измерениях.*

### **Звуковой сигнал (419D/424D)**

Нажмите и удерживайте одновременно   в течение 2 секунд, чтобы включить или выключить звуковой сигнал. Дисплей показывает состояние как BEEP On или BEEP OFF.

### **Подсветка (419D/424D)**



Нажмите и удерживайте одновременно   в течение 2 секунд, чтобы включить или выключить подсветку. Дисплей показывает состояние как ILLU On или ILLU OFF.

### **Блокировка клавиатуры (419D/424D)**

Блокировка:

1. Чтобы заблокировать клавиатуру, нажмите одновременно  .

Разблокировка:

1. Нажмите .
2. Чтобы разблокировать клавиатуру, нажмите и удерживайте кнопку  в течение 2 секунд.

### **Компас (только 424D)**

Компас позволяет определять ориентацию или направление в ходе измерений. Это полезно при работе внутри помещения для правильного расположения чертежей зданий. Это полезно также для определения правильного направления при расчете эффективности панелей солнечных батарей.

Советы:

- Убедитесь, что скоба сложена.
- При использовании компаса дальномер выводит сообщение о калибровке. Более подробную информацию см. в разделе "Калибровка компаса".
- Стрелка компаса на дисплее мигает, если дальномер наклонен  $>20^\circ$  вперед-назад или  $>10^\circ$  вправо-влево.
- При включении компаса дальномер выводит сообщение о калибровке. См. дополнительную информацию в *Ручная калибровка*.

Нажмите :

- 1x = Стрелка компаса указывает на север
- 2 секунды = Стрелка указывает в направлении лазерного луча, на дисплей выводится направление в градусах и символ "альфа".

#### **⚠ Предостережение**

**Во избежание неправильных отсчетов не используйте компас вблизи магнитов и магнитных устройств.**



### **Калибровка компаса**

#### **Автоматическая калибровка**

Датчик компаса непрерывно собирает и сохраняет новые результаты калибровки через 60-секундные интервалы.

#### **Ручная калибровка**

При включении компаса дальномер выводит сообщение о калибровке:

1. Чтобы отказаться, нажмите . Тогда компас использует старые данные, которые могут быть неточными.
2. Чтобы принять, нажмите .

Для продолжения калибровки:

3. Поверните дальномер на  $180^\circ$  вокруг оси Z. См. рисунок 8.
4. Поверните дальномер на  $180^\circ$  вокруг оси X.
5. Поверните дальномер на  $180^\circ$  вокруг оси Y.

В ходе калибровки дальномер выполняет отсчет от 1 до 12. Сообщение на дисплее COMPA OK указывает на завершение калибровки.

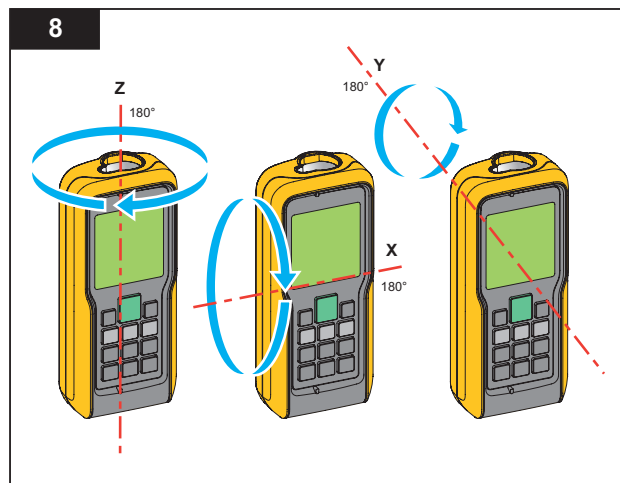

gwo22.eps

### Магнитное склонение

Разность между направлениями на северный географический полюс и северный магнитный полюс называется магнитным склонением, или просто склонением. Величина склонения зависит от географического положения точки измерения на Земле. Если направления на географический и магнитный полюса совпадают, склонение минимально. В некоторых местах угол между направлениями на полюса может быть значительным.

В таблице 4 приведен список углов магнитного склонения для различных точек. Для получения данных о склонении в других местах обратитесь в местные геофизические организации.

Установите в дальномере поправку для вашей местности.

1. Нажмите одновременно **Mem.** и **+**.

На дисплее будет выведены сообщение «DECLI» и текущий статус. Значение по умолчанию равно  $0.^\circ$ .

2. Используйте кнопки **+** и **-** для изменения значения.
3. Нажмите кнопку **Measure**, чтобы принять новое значение.

**Табл. 4. Магнитное поле**

Страна	Город	Склонение в градусах (+E   -W)	Страна	Город	Склонение в градусах (+E   -W)	Страна	Город	Склонение в градусах (+E   -W)
Аргентина	Буэнос-Айрес	-7	Гренландия	Готхоб	-29	Испания	Мадрид	-1
Австралия	Дарвин	3	Исландия	Рейкьявик	-15	Швейцария	Цюрих	1
Австралия	Перт	-1	Италия	Рим	2	Таиланд	Бангкок	0
Австралия	Сидней	12	Индия	Мумбаи	0	Украина	Донецк	7
Австрия	Вена	3	Япония	Токио	-7	ОАЭ	Дубай	1
Бразилия	Бразилиа	-20	Кения	Найроби	0	Великобритания	Лондон	-1
Бразилия	Рио-де-Жанейро	-22	Норвегия	Осло	2	США:	Анкоридж	18
Канада, Британская Колумбия	Ванкувер	17	Панама	Панама	-3	США:	Даллас	3
Чили	Сантьяго-де-Чили	2	Россия	Иркутск	-3	США:	Денвер	8
Китай	Пекин	-6	Россия	Москва	10	США:	Гонолулу	9
Египет	Каир	3	Россия	Омск	11	США:	Лос-Анджелес	12
Франция	Париж	0	Сенегал	Дакар	-8	США:	Майами	-6
Германия	Берлин	2	Сингапур	Сингапур	0	США:	Нью-Йорк	-13
Греция	Афины	3	Южная Африка	Кейптаун	-24	Венесуэла	Каракас	-11

### Сброс

Нажмите **Clear OFF** :

- 1x = Сброс последнего значения
- 2x = Сброс всех значений
- 2 секунды = Выключение дальномера



### Измерения со штатива

При измерениях моделями 419D и 424D, установленными на штатив, необходимо задать начало отсчета на штативе. Если оно задано, то на дисплее отображается .

### Начало отсчета

На дисплей выводится начало отсчета для измерения. По умолчанию за начало отсчета принимается край дальномера. Если звуковой сигнал включен, то он срабатывает при смене начала отсчета дальномера. См. дополнительную информацию на рис. 9.



### 414D

Нажмите  1x для переключения начала отсчета между передним и задним краями дальномера. На дисплей выводится  или .

### 419D/424D

Дальномер автоматически изменяет начало отсчета при использовании скобы и выводит на дисплей .

Нажмите  :

- 1x = Измерение от переднего края 
- 2x = Измерение от винта штатива 
- 3x = Измерение от заднего края 

### Примечание

*В режиме штатива прежние точки начала отсчета игнорируются. Дальномер остается в режиме штатива, пока он не будет переключен на другое начало отсчета.*





## Измерения

Дальномер измеряет расстояние до цели, площадь, ограниченную двумя направленными отрезками, и объем по результатам трех измерений. Характеристики, зависящие от модели, в настоящем руководстве указаны явно. Если модель не указана, то та или иная функция относится ко всем моделям.

### Одинокое измерение расстояния

Измерение расстояния:

1. Чтобы включить лазер, нажмите .
2. Нажмите  еще раз, чтобы измерить расстояние.

Результат измерения будет выведен на дисплей.

#### Примечание

*Если направить луч лазера на бесцветную жидкость, стекло, пенополистирол, полупрозрачные поверхности и поверхности с высоким глянцем, возможны ошибки измерения. Время измерения возрастает, если направить луч лазера на темную поверхность.*

Если при измерении больших расстояний освещенность и отражающая способность цели недостаточны, можно использовать отражательную пластину.

### Отслеживание минимальных и максимальных значений

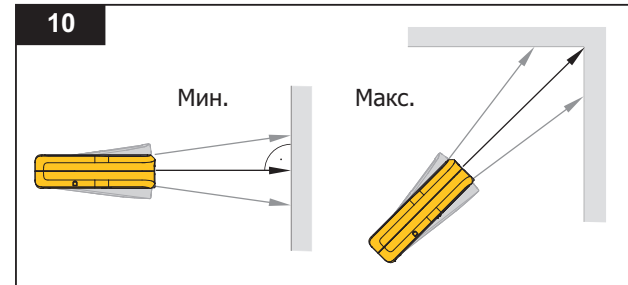

Функция отслеживания позволяет определить диагональ помещения (максимальное значение) и

расстояние по горизонтали (минимальное значение) с постоянной точки измерения. Можно также найти расстояние между предметами. См. рисунок 10.



gxe08.eps

Измерение:

1. Нажмите и удерживайте  в течение 2 секунд. На дисплей будет выведено  для подтверждения следящего режима.
2. Покачивайте луч лазера вправо-влево и вверх-вниз в области цели (например, в углу комнаты).
3. Нажмите  для остановки следящего режима. Последнее измеренное значение отображается в итоговой строке.

#### Примечание

*Только 419D/424D: на дисплей выводятся максимальное и минимальное значения расстояния. Последнее измеренное значение отображается в итоговой строке.*

### **Сложение/вычитание**

Дальномер может добавлять/вычитать значения к результатам измерений расстояний, площадей и объемов.

#### **414D**



Добавление и вычитание:

Нажмите :

- 1x = Добавить следующее измеренное значение
- 2x = Вычесть следующее измеренное значение

#### **419D/424D**





Добавление и вычитание:

1. Нажмите  для добавления результата следующего измерения к результату предыдущего измерения.
2. Нажмите  для вычитания результата следующего измерения из результата предыдущего измерения.
3. Выполните эти действия для каждого измерения. Итоговый результат измерения всегда отображается в итоговой строке, при этом предшествующий результат отображается во второй строке.
4. Нажмите кнопку , чтобы отменить последний шаг.

### **Площадь**

Измерение площади:





#### **414D**

1. Нажмите  1x. На дисплее появится символ .
2. Нажмите  для выполнения первого измерения (например, длины).
3. Нажмите  еще раз для выполнения второго измерения (например, ширины).

Результат будет выведен в итоговой строке.

#### **419D/424D**

Измерение площади:

1. Нажмите  1x. На дисплее появится символ .
2. Нажмите  для выполнения первого измерения (например, длины).
3. Нажмите  еще раз для выполнения второго измерения (например, ширины).

Результат будет выведен в итоговой строке.





4. Нажмите и удерживайте  в течение 2 секунд, чтобы получить в качестве 2<sup>го</sup> результата периметр.



## Объем

### 414D





Измерение объема:

1. Нажмите  2x. На дисплее появится символ .
2. Нажмите  для первого измерения (например, длины).
3. Нажмите  еще раз для второго измерения (например, ширины).
4. Нажмите  еще раз для третьего измерения (например, глубины).

Результат будет выведен в итоговой строке.

### 419D/424D

Измерение объема:

1. Нажмите  2x. На дисплее появится символ .
2. Нажмите  для выполнения первого измерения (например, длины).
3. Нажмите  еще раз для второго измерения (например, ширины).
4. Нажмите  еще раз для третьего измерения (например, глубины).

Результат будет выведен в итоговой строке.

5. Нажмите  x 2 секунды, чтобы показать дополнительную информацию о помещении, такую как площадь пола/потолка, площадь стен, периметр.

 Площадь пола/потолка (424D)

 Площадь стены (419/424)

 Периметр (419D/424D)

**Наклон (только 424D)***Примечание*





Инклинометр чувствует наклон при  $360^\circ$ . Для измерения наклона держите дальномер без поперечного наклона ( $\pm 10^\circ$ ).

**Интеллектуальный горизонтальный режим (только 424D)**

Интеллектуальный горизонтальный режим (косвенное измерение расстояний по горизонтали) позволяет найти расстояние по горизонтали без прямой видимости между предметами. См. дополнительную информацию на рис.

Наклон показывается непрерывно в градусах ( $^\circ$ ) или процентах (%). Для изменения единиц нажмите и удерживайте **Mem.** **%** одновременно в течение 2 секунд. Значение по умолчанию –  $^\circ$

Измерение:

1. Нажмите **%** 1x = Интеллектуальный горизонтальный режим. На дисплее появится символ .
2. Наведите лазер на цель.
3. Нажмите **Measure**. На дисплее выводятся все результаты в виде значений  $\alpha$  (угол ) , x (расстояние по диагонали ) , и y (расстояние по вертикали ) . Величина z (расстояние по горизонтали) выводится в итоговой строке.

4. Нажмите **%**, чтобы выключить Интеллектуальный горизонтальный режим.

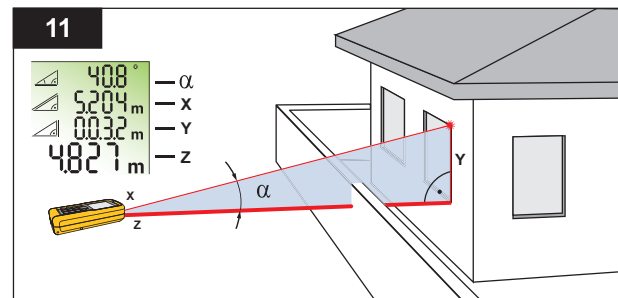



gwo09.eps

**Отслеживание высоты (только 424D)**

Результаты отслеживания высоты выводятся на дисплей непрерывно, пока дальномер вращается на штативе. Наклон показывается непрерывно в выбранных единицах измерения – в градусах ( $^\circ$ ) или в процентах (%).

Измерение:

1. Нажмите **%** 2x = Отслеживание высоты. На дисплее появится символ .
2. Наведите лазер на нижнюю цель.
3. Нажмите **Measure**. На дисплее выводится  вместе с расстоянием и углом на нижнюю цель.

4. Переведите лазерный луч на верхнюю цель. Отслеживание высоты начнется автоматически. На дисплей выводятся угол на текущую цель и расстояние по вертикали от нижней цели.
5. Нажмите  на верхней цели. Отслеживание высоты прекратится, а на дисплей будет выведено расстояние по вертикали между двумя измеренными целями. См. дополнительную информацию на рис. 12.

*Примечание*

*Отслеживание минимумов/максимумов очень удобно при измерениях с углами  $90^\circ$ . См. дополнительную информацию на стр. 17.*

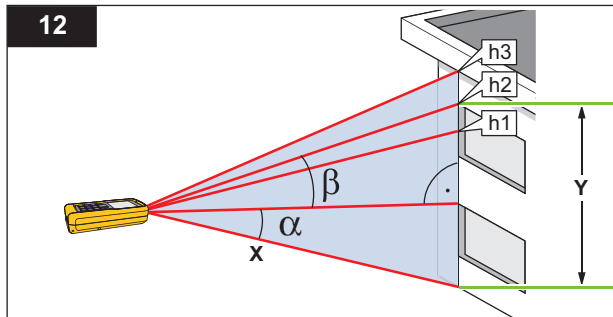

gwo10.eps

**Нивелирование**

Функция нивелирования непрерывно показывает угол наклона дальномера. Начиная с угла  $\pm 5^\circ$  дальномер начинает издавать звуковые сигналы. На углах около  $\pm 1^\circ$  звуковые сигналы ускоряются. На углах  $\pm 0,3^\circ$  звуковые сигналы становятся непрерывными.

Нивелирование:

1. Нажмите  3x = Нивелирование. На дисплее появится символ  $\sphericalangle$ .
2. Положите дальномер на предмет для проверки уровня.

При движении объекта угол непрерывно отображается на дисплее.

**Калибровка сенсора наклона**

Калибровка сенсора наклона:

1. Нажмите одновременно   на 2 секунды.

На дисплей выводятся сообщение CAL и указания по первому измерению. См. рисунок 13.

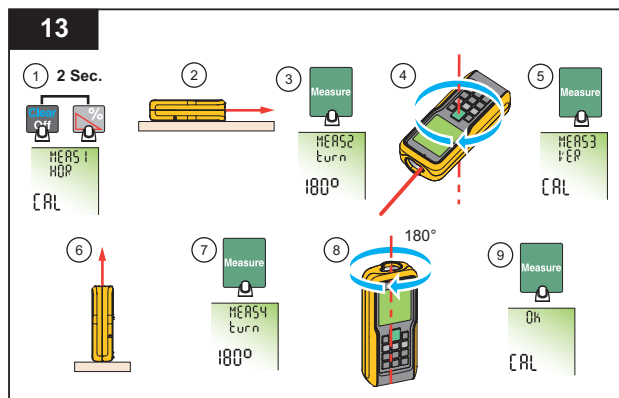

gwo23.eps

2. Положите дальномер на плоскую горизонтальную поверхность.
3. Нажмите .

На дисплей выводятся указания по последующему измерению.

4. Разверните дальномер по горизонтали на  $180^\circ$  на той же самой плоской горизонтальной поверхности.
5. Нажмите .

На дисплей выводятся указания по последующему измерению.

6. Поставьте дальномер вертикально на плоскую горизонтальную поверхность.
  7. Нажмите .
- На дисплей выводятся указания по последующему измерению.

8. Поверните дальномер на  $180^\circ$  на той же плоской поверхности.
9. Нажмите .

Дисплей показывает результат калибровки в виде сообщения OK CAL.

### Измерения для разметки (419D/424D)

В дальнометре можно задать некоторое определенное расстояние и использовать его для разметки заданных длин. Для примера можно взять изготовление деревянных рам. См. дополнительную информацию на рис. 14.

#### Примечание

*Для получения наилучших результатов при разметке рекомендуется использовать точку отсчета на конце прибора. См. дополнительную информацию на стр. 16.*

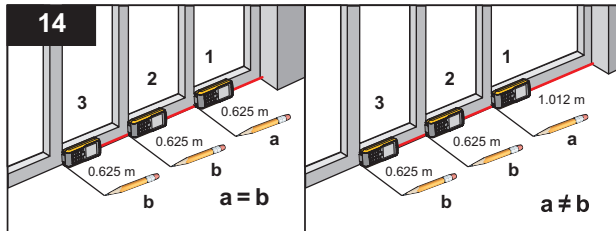

gwo11.eps

### 424D (1 значение).

Нахождение размечаемых расстояний с 1 значением:

1. Нажмите 4x. На дисплее появится символ  $\frac{a}{a}$ .
2. Нажимайте и для увеличения и уменьшения значения, которое будет отображаться в итоговой строке.

#### Примечание

*Для увеличения скорости изменения величин удерживайте кнопки нажатыми.*

3. Нажмите , чтобы принять новое значение. На дисплее в итоговой строке отображается размечаемое расстояние между точкой разметки и прибором (задняя точка начала отсчета).
4. При медленном перемещении дальнометра вдоль линии разметки на дисплее будет выводиться возрастающее значение расстояния.

Стрелки на дисплее указывают, в каком направлении требуется перемещать дальнометр для достижения заданного расстояния.

#### Примечание

*Если включена функция звукового сигнала, то дальнометр при расстояниях 0,1 м (4 дюйма) от точки разметки начинает подавать звуковые сигналы. По мере приближения дальнометра к точке разметки звуковой сигнал меняется, а стрелки на дисплее не отображаются.*





5. Для отключения функции разметки нажмите

.

**424D (2 значения)**

Можно ввести в дальномер два разных расстояния (а и b) и использовать их для разметки измеряемых длин, например, при конструировании деревянных рам.

Нахождение размечаемых расстояний с 2 значениями:





1. Нажмите  4x. На дисплее появится символ .
2. Нажимайте  и  для увеличения и уменьшения значений, отображаемых на дисплее.

Значение (а) и соответствующая средняя линия будут мигать на дисплее.

3. Используйте кнопки  и  для настройки значения (а).

*Примечание*

*Для увеличения скорости изменения величин удерживайте кнопки нажатыми.*

4. Нажмите , чтобы принять значение (а).
5. Используйте кнопки  и  для настройки значения (b).
6. Нажмите , чтобы принять значение (b).

На дисплее в итоговой строке отображается расстояние между точкой разметки (а, затем b) и прибором (задняя точка начала отсчета).

7. При медленном перемещении дальномера вдоль линии разметки выводимое на дисплей расстояние будет убывать.

Стрелки на дисплее  указывают, в каком направлении требуется перемещать дальномер для достижения заданного расстояния (а или b).

*Примечание*





*Если включена функция звукового сигнала, то дальномер при расстояниях 0,1м (4 дюйма) от точки разметки начинает подавать звуковые сигналы. По мере приближения дальномера к точке разметки звуковой сигнал меняется, а стрелки на дисплее не отображаются.*

8. Для отключения функции разметки нажмите .

### Измерения углов между стенами (только 424D)

Дальномер вычисляет углы в треугольнике по результатам измерения трех сторон. В качестве примера можно использовать эту функцию для случая прямого угла между стенами в комнате. См. дополнительную информацию на рис. 15.

Измерение угла между стенами:

1. Нажмите  1x. На дисплее появится символ  (угол в помещении).
2. Отметьте точки начала отсчета для замеров справа и слева от угла ( $d_1/d_2$ ).
3. Нажмите  для замера первой стороны треугольника ( $d_1$  или  $d_2$ ).
4. Нажмите  для замера второй стороны треугольника ( $d_1$  или  $d_2$ ).
5. Нажмите  для замера третьей стороны треугольника ( $d_3$ ).
6. Результат отображается в итоговой строке для площади треугольника в помещении.

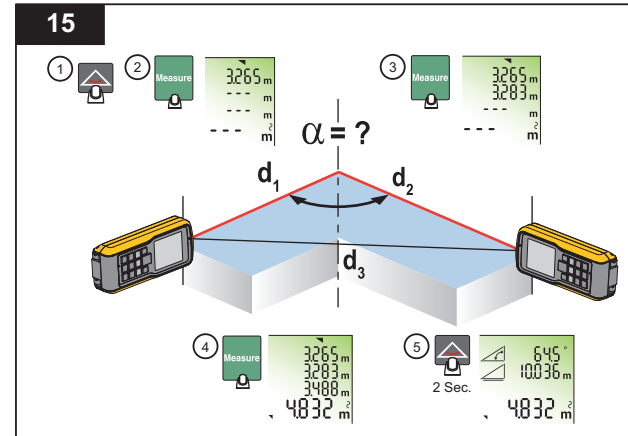

gwo12.eps

7. Нажмите и удерживайте  в течение 2 секунд для получения дальнейших результатов: угла между  $d_1$  и  $d_2$ , периметра треугольника и площади.

### Косвенное измерение

Дальномер может рассчитывать расстояния по теореме Пифагора. Благодаря этой функции можно найти, например, высоту или ширину здания при помощи двух дополнительных измерений. Для измерения высоты удобно использовать штатив, поскольку выполняется два или три измерения.



#### Примечание

*Убедитесь в правильной последовательности измерений:*

- Все точки (цели) должны находиться в горизонтальной или вертикальной плоскости.
- Для наилучших результатов поворачивайте дальномер вокруг контрольной точки. В качестве примера можно взять дальномер на стене с полностью открытой скобой.
- Убедитесь, что направление первого измерения и измеряемый отрезок расположены под углом  $^{\circ}$ .
- Отслеживание минимумов/максимумов очень удобно при измерениях с углами  $90^{\circ}$ . См. дополнительную информацию на стр. 17.

### 414D

Определение расстояния по вертикали при помощи двух измерений (теорема Пифагора 1):

1. Нажмите  3x. На дисплее появится символ .
2. Наведите лазер на первую цель (1). См. Рисунок 16.
3. Нажмите , чтобы измерить первое расстояние (диагональ).
4. Наведите лазер на вторую цель (2).

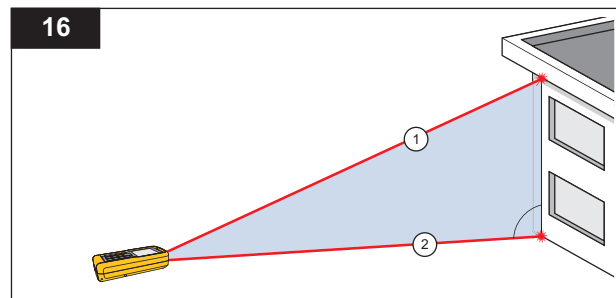





gwo13.eps

5. Убедитесь, что дальномер перпендикулярен стене.
6. Нажмите , чтобы измерить второе расстояние. Дальномер покажет результат в итоговой строке. Результат второго измерения длины выводится во второй строке.



Определение полного расстояния при помощи трех измерений (теорема Пифагора 2):

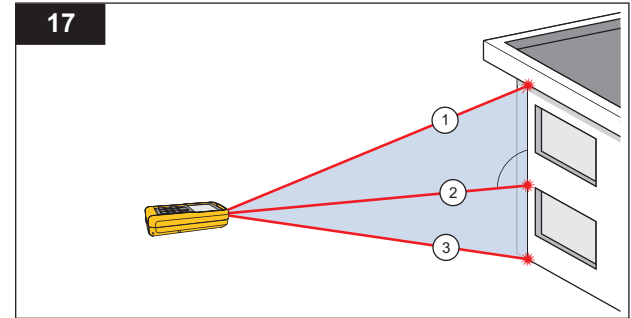

1. Нажмите  4x. На дисплее появится символ .
2. Наведите лазер на первую цель (1). См. Рисунок 17.
3. Нажмите , чтобы измерить первое расстояние (диагональ).
4. Наведите лазер на вторую цель (2).
5. Убедитесь, что дальномер перпендикулярен стене.
6. Нажмите , чтобы измерить второе расстояние.
7. Наведите лазер на третью (3) цель.
8. Нажмите , чтобы измерить третье расстояние.

Дальномер покажет результат в итоговой строке. Расстояние представляет собой полную высоту от первой до последней цели. Результат третьего измерения отображается во второй строке.







gwo14.eps

В качестве варианта для одной или более целей можно использовать следящий режим. Использование следящего режима:

1. Нажмите и удерживайте  в течение 2 секунд для запуска следящего режима.
2. Покачивайте луч лазера вправо-влево и вверх-вниз, наводя его на цель, расположенную точно по горизонтали.
3. Нажмите  для остановки следящего режима.



**419D/424D**



Определение расстояния по вертикали при помощи двух измерений (теорема Пифагора 1):

1. Нажмите  1x. На дисплее появится символ .
2. Наведите лазер на верхнюю точку (1). См. рисунок 16.
3. Нажмите .
4. Наведите лазер на вторую цель (2).
5. Убедитесь, что дальномер перпендикулярен стене.
6. Нажмите , чтобы измерить второе расстояние.

Дальномер покажет результат в итоговой строке. Результат второго измерения длины выводится во второй строке.



Определение полного расстояния при помощи трех измерений (теорема Пифагора 2):

1. Нажмите  2x. На дисплее появится символ .
2. Наведите лазер на первую цель. См. рисунок 17.
3. Нажмите , чтобы измерить первое расстояние (диагональ).
4. Наведите лазер на вторую цель (2).
5. Убедитесь, что дальномер перпендикулярен стене.

6. Нажмите , чтобы измерить второе расстояние.
7. Наведите лазер на третью (3) цель.
8. Нажмите , чтобы измерить третье расстояние.

Дальномер покажет результат в итоговой строке. Результат последующего измерения расстояния выводится во второй строке.

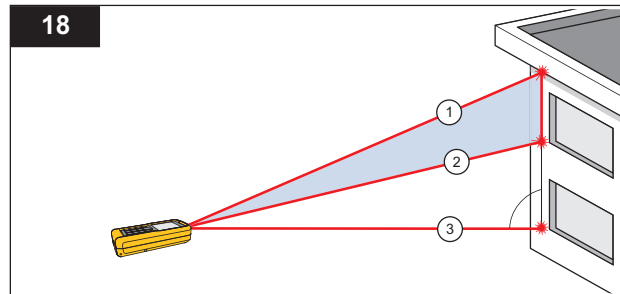

Для определения частичного расстояния при помощи трех измерений см. рис. 18 (теорема Пифагора 3):

1. Нажмите  3x. Лазер включится и на дисплее отобразится .
2. Наведите лазер на верхнюю цель (1).





gwo15.eps

3. Нажмите . Дальномер покажет это измеренное значение.
4. Наведите лазер на вторую цель по диагонали (2).

5. Нажмите , чтобы измерить второе расстояние.
6. Убедитесь, что дальномер перпендикулярен стене.
7. Нажмите , чтобы запустить измерение расстояния до нижней цели (3).

Результатом будет частичное расстояние по вертикали между целями 1 и 2. Результат третьего измерения отображается во второй строке.

В качестве варианта для одной или более целей можно использовать следящий режим. Использование следящего режима:



1. Нажмите и удерживайте  в течение 2 секунд для запуска следящего режима.
2. Покачивайте луч лазера вправо-влево и вверх-вниз, наводя его на цель, расположенную точно по горизонтали.
3. Нажмите  для остановки следящего режима.

### **Память (419D/424D)**

Можно вызвать из памяти результат предыдущего измерения, например, высоту комнаты. Дальномер запоминает до 20 дисплеев.

Вызов из памяти:

1. Нажмите  1x.

2. Для перемещения между дисплеями используйте кнопки  и .

На дисплей будут выведены значок  и код в памяти.

3. Нажмите и удерживайте кнопку  в течение 2 секунд, чтобы использовать значение в итоговой строке для дальнейших расчетов.

Удаление:

1. Нажмите одновременно  и .

Дальномер удалит все значения, занесенные в память.

### **Техническое обслуживание**

Дальномер не нуждается в техническом обслуживании или калибровке. Для поддержания дальномера в исправном состоянии:

- Удаляйте с него пыль мягкой влажной тканью.
- Не погружайте его в воду.
- Не применяйте агрессивные моющие растворы и средства.

### **Отключение дальномера**

Если дальномер поврежден, не используйте его и отключите. Для его отключения извлеките батареи. См. дополнительную информацию на стр. 6.

**Коды сообщений**

Таблица 5 содержит список всех кодов сообщений, выводимых на дисплей для информации (**InFo**) или в случае ошибок (**Error**).

**Табл. 5. Коды сообщений**

<b>Код</b>	<b>Причина</b>	<b>Способ устранения</b>
<b>156</b>	Поперечное отклонение больше 10°	Держите дальномер без поперечного отклонения.
<b>162</b>	Ошибка калибровки	Убедитесь, что устройство находится на плоской горизонтальной поверхности. Повторите калибровку. Если код ошибки появляется снова, обратитесь в компанию Fluke.
<b>204</b>	Ошибка вычисления	Повторите измерение.
<b>252</b>	Слишком высокая температура	Дайте дальномеру остыть.
<b>253</b>	Слишком низкая температура	Дайте дальномеру согреться.
<b>255</b>	Полученный сигнал слишком слабый, время измерения слишком велико	Измените поверхность цели (например, подложите белую бумагу).
<b>256</b>	Полученный сигнал слишком сильный	Измените поверхность цели (например, подложите белую бумагу).
<b>257</b>	Слишком сильная фоновая подсветка	Затемните поверхность цели.
<b>258</b>	Результат измерения вне пределов измерения	Установите правильный предел измерения.
<b>260</b>	Помеха лазерному лучу	Повторите измерение.
<b>Ошибка</b>	Ошибка прибора	Включите и выключите прибор 2-3 раза. Если на дисплее остаются какие-либо символы, дальномер неисправен. Обратитесь в компанию Fluke.

## Технические характеристики

	<b>414D</b>	<b>419D</b>	<b>424D</b>
<b>Измерение расстояния</b>			
Типовая погрешность измерения <sup>[1]</sup>	± 2,0 мм (± 0,08 дюйма) <sup>[3]</sup>	± 1,0 мм (± 0,04 дюйма) <sup>[3]</sup>	
Максимальная погрешность измерения <sup>[2]</sup>	± 3,0 мм (± 0,12 дюйма) <sup>[3]</sup>	± 2,0 мм (± 0,08 дюйма) <sup>[3]</sup>	
Максимальная дальность при использовании отражательного экрана	50 м/ 165 футов	80 м/ 260 футов	100 м/ 330 футов
Типовая дальность <sup>[1]</sup>	40 м/ 130 футов	80 м/ 260 футов	
Дальность в неблагоприятных условиях <sup>[4]</sup>	35 м/ 115 футов	60 м/ 200 футов	
Наименьшая отображаемая единица измерения	1 мм / 1/16 дюйма	1 мм / 1/32 дюйма	
∅ лазерного пятна на расстоянии	6 мм на расстоянии 10 м / 30 мм на 50 м / 60 мм на 100 м 0,24 дюйма на 33 фт / 1,2 дюйма на 164 фт / 2,4 дюйма на 328 фт		
<b>Измерение наклона</b>			
Погрешность измерения по лазерному лучу <sup>[5]</sup>	Нет	Нет	± 0,2 °
Погрешность измерения по корпусу <sup>[5]</sup>	Нет	Нет	± 0,2 °
Диапазон	Нет	Нет	360 °
Погрешность компаса	Нет	Нет	8 точек (± 22,5 °) <sup>[6]</sup>

**414D/419D/424D***Руководство пользователя*

	<b>414D</b>	<b>419D</b>	<b>424D</b>
<b>Данные общего характера</b>			
Класс лазера	2		
Тип лазера	635 нм, < 1 мВт		
Класс защиты	IP 40	IP54	
Автоотключение лазера	90 секунд		
Автоотключение питания	180 секунд		
Срок службы батареи (2 x AAA) 1,5 В NEDA 24A/IEC LR03	До 3000 измерений	До 5 000 измерений	
Размеры (В x Ш x Д)	11,6 см x 5,3 см x 3,3 см (4,6 дюйма x 2,1 дюйма x 1,3 дюйма)	12,7 см x 5,6 см x 3,3 см (5,0 дюйма x 2,2 дюйма x 1,3 дюйма)	
Вес (с батареями)	113 г (4 унции)	153 г (5 унций)	158 г (6 унций)
Температурный диапазон: Хранения  Работы	от -25 °C до +70 °C (от -13 °F до +158 °F) от 0 °C до +40 °C (от 32 °F до +104 °F)	от -25 °C до +70 °C (от -13 °F до +158 °F) от -10 °C до +50 °C (от 14 °F до +122 °F)	
Цикл калибровки	Не применимо	Не применимо	Наклон и компас
Максимальная высота	3500 м		

	<b>414D</b>	<b>419D</b>	<b>424D</b>
Максимальная относительная влажность	85 % при температуре от 20 °F до 120 °F ( от -7 °C до 50 °C)		
Безопасность	IEC/EN 61010-1:2001 IEC/EN 60825-1:2007 (Класс 2)		
Электромагнитная совместимость	EN 55022:2010 EN 61000-4-3:2010 EN 61000-4-8:2010		
<p>[1] В условиях 100 % отражения от поверхности (белая крашеная стена), слабой фоновой подсветки, температуры 25 °C.</p> <p>[2] В условиях отражательной способности цели от 10 до 500 %, интенсивной фоновой засветки, температуры от -10 °C до +50 °C.</p> <p>[3] Погрешность в диапазоне расстояний от 0,05 м до 10 м с доверительной вероятностью 95 %. Максимальная погрешность может повышаться на 0,15 мм/м в диапазоне расстояний от 10 м до 30 м и на 0,2 мм/м для расстояний свыше 30 м.</p> <p>[4] Для случая отражательной способности цели 100 %, фоновой подсветки ~ 30 000 люкс.</p> <p>[5] После калибровки, выполненной пользователем. Дополнительная погрешность ±0,01 ° на градус в диапазоне ±45 ° в каждом квадранте. При комнатной температуре. Во всем диапазоне измерения максимальная погрешность возрастает на ±0,1 °.</p> <p>[6] После калибровки. Не используйте компас для навигации.</p>			

